

# PEDESTAL STYLE UNIVERSAL MOUNTING POST

Model # BP000B01 /BP000W01

INSTRUCTIONS POUR L'INSTALLATION / INSTRUCCIONES DE INSTALACIÓN / INSTRUCTIONS D'INSTALLATION

**WARNING:** CHECK FOR UNDERGROUND CABLES OR PIPES.  
**AVERTISSEMENT:** CONTRÔLEZ LA PRÉSENCE DE CÂBLES OU TUYAUX SOUTERRAINS.  
**ADVERTENCIA:** VERIFIQUE QUE NO HAYA CABLES O TUBERÍAS SUBTERRÁNEOS.

**RECOMMENDED TOOLS & SUPPLIES:**  
**OUTILS ET ÉQUIPEMENT RECOMMANDÉS :**  
**HERRAMIENTAS Y EQUIPOS RECOMENDADOS:**

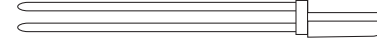

CONCRETE  
BETON  
HORMIGÓN

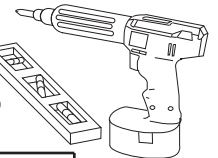
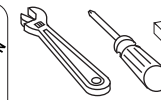

CORDELESS DRILL  
RECOMMENDED FOR  
SELF-THREADING  
SCREWS  
IL EST PRÉFÉRABLE  
D'UTILISER UNE PERCEUSE  
SANS FIL POUR LES VIS  
AUTOTARAUDEUSES.  
TALADRO INALÁMBRICO  
RECOMENDADO PARA  
TORNILLOS  
AUTORROSCANTES

## PARTS / PIÈCES / PIEZAS

### 1- Post

Poteau  
Poste

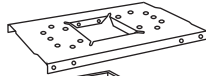

### 1-Mounting Plate

Plaque de fixation  
Soporte



Hardware  
Quincaillerie  
Ferretería

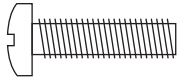

(8) #10-24 x 3/4" Screws / Tornillos



(4) #10-24 x 1 3/4" Screws / Tornillos



(8) #10-24 Hex Nuts / Tuercas

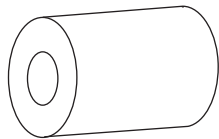

(4) Plastic Spacers / Adaptadors

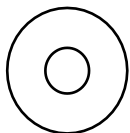

(8) 1/2" Flat Washer

1

**Dig a hole 11" deep and 9" in diameter. Fill with one bag mixture of concrete (follow manufacturer's instructions for mixing.)**

**Level and allow to cure 24 hours.**

Creusez un trou de 51 cm (20 po) de profondeur et de 23 cm (9 po) de diamètre. Remplissez avec un sac de de mélange à béton (suivez les instructions du fabricant pour mélanger).

Nivelez et laissez durcir pendant 24 heures.

Cave un agujero de 20" de profundidad y 9" de diámetro. Rellene con una bolsa de de mezcla de hormigón (siga las instrucciones del fabricante para realizar la mezcla).

Nivélelo y deje que se cure durante 24 horas.

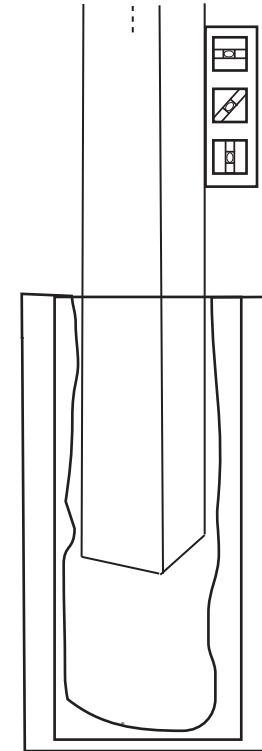

2

**Attach mounting plate to post with 4 (#10-24 x 3/4") screws and nuts.**

Fixez la plaque de fixation au poteau avec 4 vis et écrous n° 10-24 x 1,9 cm (n° 10-24 x 3/4 po).

Fije el soporte al poste con 4 tornillos y tuercas (núm. 10-24 x 3/4").

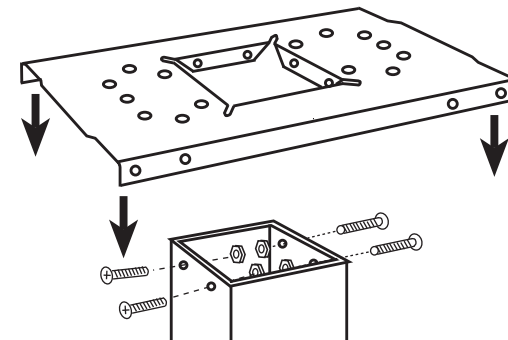

**Mounting a Standard T1  
or Large T2 Size Mailbox**

**Installation d'une boîte aux lettres de format  
standard T1 ou de grand format T2**

**Montaje de buzón de tamaño estándar T1 o  
grande T2**

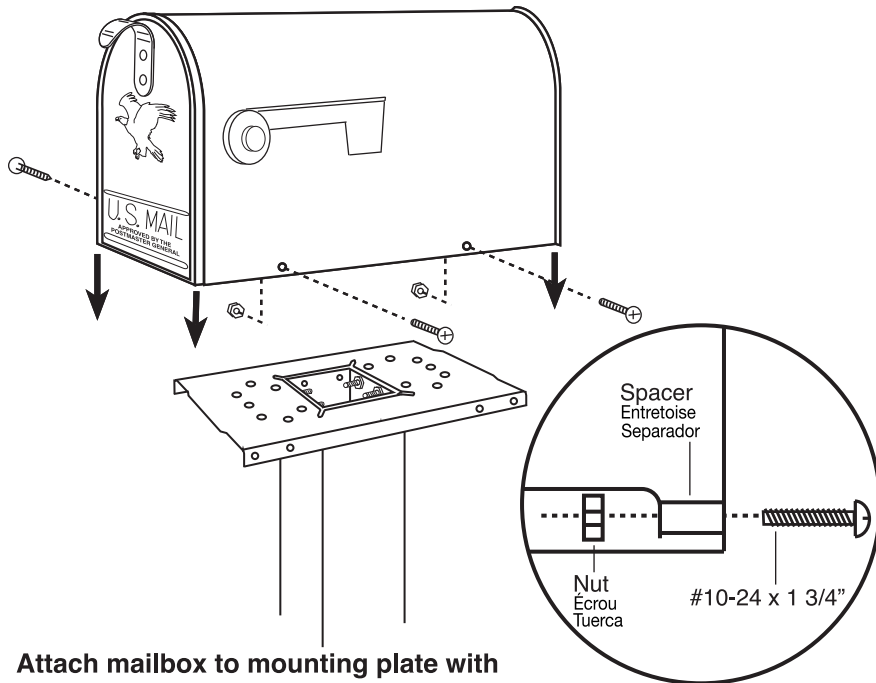

**Attach mailbox to mounting plate with  
4 (#10-24 x 3/4") screws & nuts.**

Fixez la boîte aux lettres à la plaque de fixation  
avec 4 vis et écrous n° 10-24 x 1,9 cm (n° 10-24 x  
3/4 po).

Fije el buzón al soporte con 4 tornillos y tuercas  
(núm. 10-24 x 3/4")

**NOTE:** Spacers are provided to  
mount a larger (T2) size mailbox.

**REMARQUE:** des entretoises sont  
fournies pour l'installation d'une  
boîte aux lettres plus grande de  
format T2.

**NOTA:** Se proporcionan separa-  
dores para montar un buzón de  
tamaño grande (T2).

Accommodates most bottom  
mount style mailbox installations

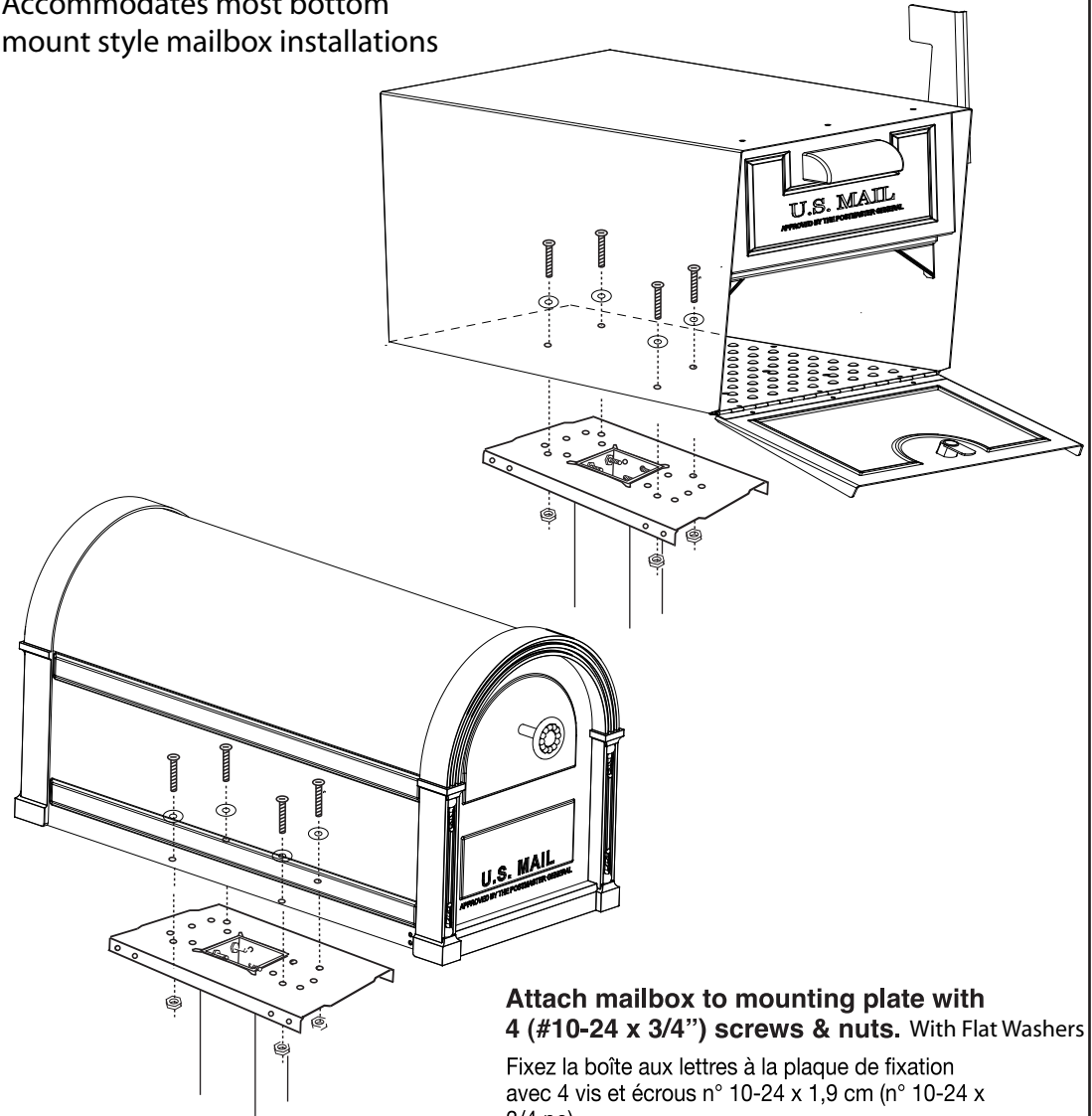

**Attach mailbox to mounting plate with  
4 (#10-24 x 3/4") screws & nuts. With Flat Washers**

Fixez la boîte aux lettres à la plaque de fixation  
avec 4 vis et écrous n° 10-24 x 1,9 cm (n° 10-24 x  
3/4 po).

Fije el buzón al soporte con 4 tornillos y tuercas  
(núm. 10-24 x 3/4")



1-800-647-7063

BP000055-01